

BRAUN

8595 



Activator™

www.braun.com

Type/Modèle/Modelo 5643

5-643-453/00/XII-03/G2

USA/CDN/MEX

Printed in Germany



English 4

Thank you for purchasing a Braun product.
We hope you are completely satisfied with
your new Braun shaver.

Français 15

If you have any questions, please call:
US residents 1-800-BRAUN-11
1-800-272-8611
Canadian residents 1-800-387-6657

Español 25

Merci d'avoir fait l'achat d'un produit Braun.
Nous espérons que vous serez pleinement
satisfait de votre nouveau rasoir Braun.
Si vous avez des questions, veuillez appeler
Braun Canada : 1-800-387-6657

Gracias por haber comprado un producto
Braun.
Esperamos que Ud. quede completamente
satisfecho con su nueva afeitadora Braun.
Si Ud. tiene alguna duda, por favor llame al:
01(800) 508-5800

Activator 8595

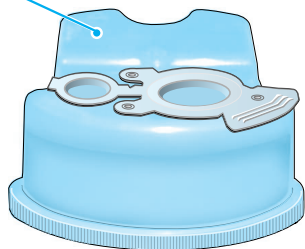
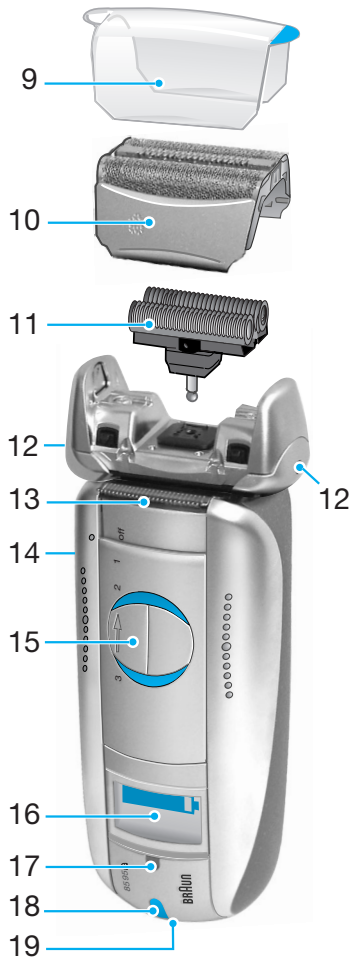
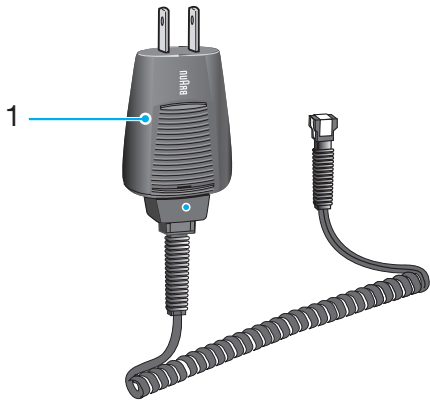

IMPORTANT SAFETY INSTRUCTIONS

When using an electrical appliance, basic precautions should always be followed, including the following:

Read all instructions before using this appliance.

DANGER

To reduce the risk of electric shock:

1. Do not reach for an appliance that has fallen into water. Unplug immediately.
2. Do not use while bathing or in a shower when the appliance is connected to an electrical outlet.
3. Do not place, store or charge the appliance where it can fall or be pulled into a tub or sink. Do not place in or drop into water or other liquid.
4. When not using for a longer period of time, unplug this appliance from the electrical outlet.
5. Unplug this appliance before cleaning.
6. This appliance is provided with a special cord set with integrated Safety Extra Low Voltage power supply. Therefore, you must not exchange or manipulate any part of it.

FOR HOUSEHOLD USE SAVE THESE INSTRUCTIONS

WARNING

To reduce the risk of burns, fire, electric shock, or injury to persons:

1. Close supervision is necessary when this appliance is used by, on, or near children or invalids.
2. Use this appliance only for its intended use as described in this manual. Do not use attachments not recommended by the manufacturer.
3. The appliance should never be exposed to temperatures of less than 32 °F / 0 °C and more than 105 °F / + 40 °C for longer than a few hours. Be sure to completely dry appliance after use. Keep cord and adapter dry at all times. Do not store in a damp environment. To avoid damage do not wind the cord around the appliance. It is important to check the cord for damage periodically particularly at each end where the cord enters the plug.
4. Never operate this appliance if it has a damaged cord or plug, if it is not working properly, if it has been dropped or damaged, or dropped into water. Return the appliance to a service center for examination and repair.
5. Keep the cord away from heated surfaces.
6. Never drop or insert any object into any opening.
7. Do not use outdoors or operate where aerosol (spray) products are being used or where oxygen is being administered.
8. Do not use this appliance with a damaged or broken foil, as serious facial injuries may occur.
9. Always attach plug to appliance first, then to outlet.
To disconnect, turn all controls to «off», then remove plug from outlet.

Your Activator (shaver with Clean&Charge station) is a system equipped with highly advanced electronic processors. It ensures unsurpassed closeness and comfort for you and optimum care for your shaver:

- The system automatically adapts to any voltage worldwide.
- The system recognizes when cleaning of your shaver is required, and automatically recognizes which of the three cleaning programs is appropriate.
- While the shaver is connected to an electrical outlet, the system automatically takes care of charging and discharging in a way that is optimized for the shaver's battery capacity and life span.
- The system takes care of lubrication of the shaver's cutting parts.
- The system tells you when to replace the shaving foil and cutter block.

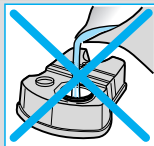
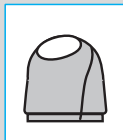

Important

In order to avoid any leakage of the cleaning fluid, place the Clean&Charge station on a flat, stable surface.

Do not tip, move suddenly or transport the station in any way if a cleaning cartridge is installed.

Do not place the station in a mirror cabinet, nor store it over radiators, nor place it on polished or laquered surfaces. Do not expose to direct sunlight.

The station contains highly flammable liquid. Keep it away from sources of ignition.

No smoking.

Keep out of reach of children.

Do not refill cartridge.

Use only original Braun refill cartridge.

Description

1. Special cord set
2. «start cleaning» button
3. Station-to-shaver connecting contacts
4. Station lift button for cartridge exchange
5. Display for cleaning programs
6. Display for cleaning fluid status
7. Station socket
8. Cleaning cartridge
9. Shaver foil protection cap
10. Shaver foil
11. Cutter block
12. Foil release buttons
13. Long hair trimmer
14. Shaver-to-station connecting contacts (shaver backside)
15. Switch
16. Shaver display
17. Info key
18. Pilot light
19. Shaver socket

Before shaving

If you wish, you may start shaving right away (if the shaver is charged, see section «Shaver display»). However, we recommend to follow the procedure described here:

- Using the special cord set (1), connect the socket of the Clean&Charge station (7) to an electrical outlet.
- Press the station lift button (4) to open the housing.
- Hold the cleaning cartridge (8) down on a flat, stable surface (e.g. table).
- Carefully remove the lid from the cartridge.
- Slide the cartridge into the base of the station as far as it will go.
- Slowly close the housing by pushing it down until it locks.

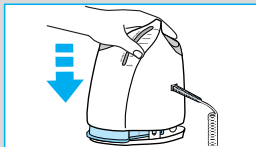
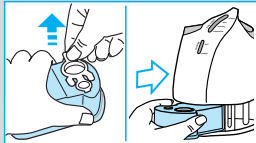
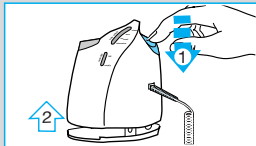
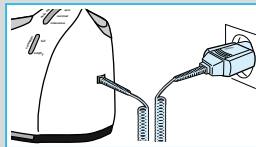

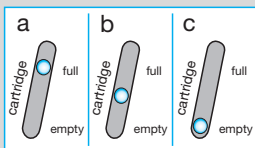

The display for cleaning fluid (6) will show how much cleaning fluid is in the cartridge:

- a) Cleaning solution sufficiently available
- b) Up to 7 cleanings left
- c) New cartridge required

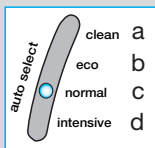
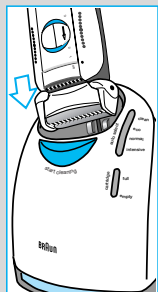

Make sure the foil protection cap (9) is removed from the shaver. Insert the shaver head down into the station (the contacts on the back of the shaver (14) will correspond to the contacts in the station (3)). If necessary, the system will now charge the shaver.

Also, the cleaning status will be automatically analyzed and one of the four diodes of the cleaning program display (5) will light up:

- a) The shaver is clean
- b) Eco(nomic), i.e. short cleaning required
- c) Normal cleaning required
- d) Intensive cleaning required

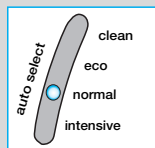
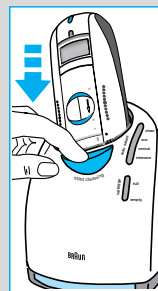

If the system has selected one of the three cleaning programs, it will not start until you push down the «start cleaning» button (2). This locks the shaver into the station and starts the cleaning process.

We recommend cleaning after each shave.

While cleaning is in progress, the respective cleaning program light will flash. Each cleaning consists of several cycles (where the cleaning fluid is flushed through the shaver head) and a heat drying period. The total cleaning time is 33 to 50 minutes.

Cleaning processes in the Clean&Charge should not be interrupted. While the shaver is drying, the metal parts of the shaver may be hot. Also, if the shaver is taken out prematurely and is not dry, its electronics could be harmed.

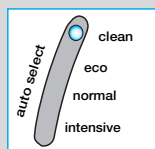

When the program is finished, the blue «clean» light will shine. You can release the shaver by pushing the «start cleaning» button.

Your shaver is now clean, charged and ready for use.

Shaving

If the shaver is locked into the Clean&Charge station, push the «start cleaning» button (2) to release the shaver and take it out.

Switch positions

0 = off (switch is locked)

Press and push up the switch to operate the shaver:

- 1 = Shaving with the pivoting head (the pivoting cutting system automatically adjusts to every contour of your face).
- 2 = Shaving with the pivoting head locked at an angle (to permit shaving in difficult areas, e.g. under the nose).
- 3 = The long hair trimmer is activated (for trimming sideburns, moustache and beard).

Tips for the perfect shave

- Shave before washing your face or taking a shower, as skin tends to swell after washing.
- The drier the skin, the closer the shaving results will be.
- Hold the shaver at right angles (90°) to the skin. Stretch your skin and shave against the direction of beard growth.
- To maintain 100% shaving performance, replace your foil and cutter block when it is indicated on the shaver display or every 18 months or when worn.

Shaving with the cord

If the shaver is completely discharged (see section «Shaver display») and you do not have the time to recharge in the Clean&Charge station, you may also shave with the shaver connected to an electrical outlet via the special cord set.

After shaving

Automatic cleaning

After each shave, return the shaver to the Clean&Charge station and proceed as described above in the section «Before shaving». All charging and cleaning needs are then taken care of. With daily use, a cleaning cartridge should be sufficient for about 30 cleaning cycles.

The hygienic cleaning solution cartridge contains alcohol which, once opened, will naturally evaporate slowly into the surrounding air. Each cartridge, if not used daily, should be replaced after approximately 8 weeks.

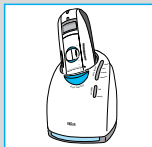
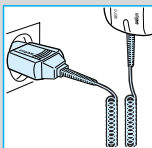
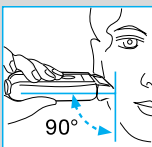
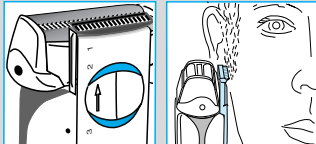
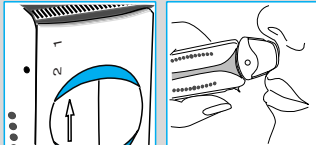
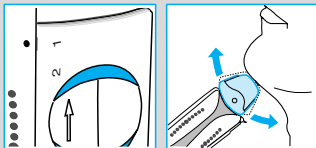

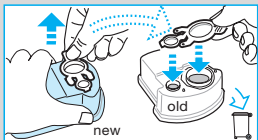
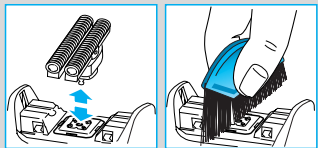
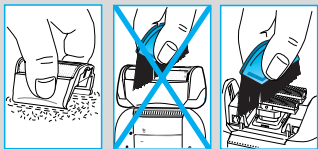
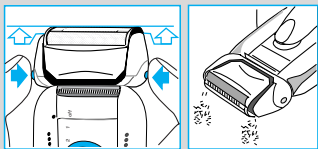

Quick cleaning

Press the foil release buttons (12) to lift the shaver foil (do not remove the foil completely). Switch on the shaver for approx. 5–10 seconds so that the shaved stubbles can fall out.

Thorough manual cleaning

Manual cleaning is recommended only when the Clean&Charge station is not available, e.g. when travelling. Never use water to clean the shaver. Remove the shaver foil and tap it out on a flat surface. Using the brush, clean the cutter block and the inner area of the pivoting head. If you do not use the Clean&Charge station for a longer period of time, you should apply a drop of light machine oil onto the shaver foil.

Replacing the cartridge

After having pressed the lift button (4) to open the housing, wait for a few seconds before removing the used cartridge.

Before discarding the used cartridge, make sure to close the openings using the lid of the new cartridge, since the used cartridge will contain contaminated cleaning solution.

Cleaning shaver and Clean&Charge housing

Clean the housing of shaver and Clean&Charge station from time to time using a damp cloth, paying special attention to the opening of the station where the shaver rests.

Shaver display

1. Pilot light: the shaver is connected to an electrical outlet.
2. Shaver is charging / Remaining charging time.
3. Self testing / Shaver is fully charged (a full charge will give up to 50 minutes of cordless shaving time, depending on your beard growth).

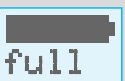
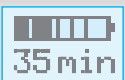

4. Remaining shaving time / Shaver must be charged.



5. Time left in the cleaning process.

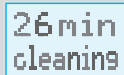

6. Replace shaving foil and cutter block. To help obtain a new shaver foil and cutter block at your dealer or Braun Service Centre, the display shows the part No. 8000. To reset the display, push the info key (17). The shaver foil and cutter block are precision parts that, in time, are subject to wear. We recommend to follow the display's suggestion, i.e. replace foil and cutter block every 18 months.



7. System has initiated automatic battery maintenance (it is fully discharging and then recharging the batteries).

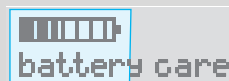

8. Environment temperature not suited for charging. Allow the shaver to remain for some time at room temperature for optimal charging conditions. Best environmental temperature range for charging is 60 °F to 95 °F/15 °C to 35 °C.

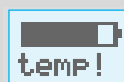

9. Intensive cleaning needed – return to the Clean&Charge station as soon as possible. To reset the display, push the info key (17).

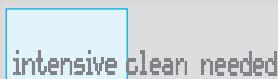

10. Info key, press once: duration of last shave. Press again: total number of shaves (cannot be reset). Press again: key part number for shaver foil and cutter block. Hold for 3 seconds: runs a display demo.



11. No display – shaver is completely discharged.

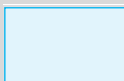

Accessories

Available at your dealer or Braun Service Centers:

- **Shaver foil and cutter block** No. 8000
- **Cleaning cartridge Clean&Charge CCR**



Environmental notice

This appliance is provided with nickel-hydrate batteries. They do not contain any harmful heavy metals. Nevertheless, in the interest of recycling raw materials, please do not dispose of this appliance in the household waste at the end of its useful life. Disposal can take place at a Braun Service Center or appropriate collection sites.

The cartridge can be disposed with regular garbage.

Subject to change without notice.

For electric specifications see printing on the special cord set.

FOR USA ONLY

2 year limited warranty (foil and cutter block excluded)

Braun warrants this Braun shaver (except foil and cutter block) to be free of defects in material and workmanship for a period of two years from the date of original purchase.

If the shaver exhibits such a defect, Braun will, at its option, either repair or replace it for the consumer without charge, provided the consumer:

1. Returns the shaver, postage paid and insured, indicating the reasons for returning it to: Shaver Service Department, Braun U.S. Div., The Gillette Co., 400 Unicorn Park Drive, Woburn, MA 01801-3376, or one of its authorized service centers.
2. Submits proof of date of original purchase.

This warranty does not cover foils, cutter blocks or damage resulting from accident, misuse, abuse, dirt, water, tampering, unreasonable use, normal wear, servicing performed or attempted by unauthorized service agencies or failure to provide reasonable and necessary maintenance, including recharging.

ALL IMPLIED WARRANTIES, INCLUDING ANY IMPLIED WARRANTY OF MERCHANTABILITY OR FITNESS FOR ANY PARTICULAR PURPOSE, ARE LIMITED IN DURATION TO 2 YEARS FROM DATE OF ORIGINAL PURCHASE. IN NO EVENT WILL BRAUN BE RESPONSIBLE FOR CONSEQUENTIAL DAMAGES RESULTING FROM THE USE OF THIS PRODUCT. Some states do not allow the exclusion or limitation of incidental or consequential damages, so the above limitation or exclusion may not apply to you.

This warranty gives you specific legal rights, and you may also have other legal rights which vary from state to state.

FOR CANADA ONLY

2 year limited warranty (foil and cutter block excluded)

In the event a Braun Shaver fails to function within 2 years from date of purchase, because of defects in material or workmanship, and the consumer returns the unit to an authorized service center, Braun Canada, will, at its option, either repair or replace the unit without additional charge to the consumer.

This guarantee does not cover any product, which has been damaged by dropping, tampering, wrong current, servicing performed or attempted by unauthorized service agencies, misuse or abuse, ***kinks in the shaver foil as well as the normal wear of the shearing parts.***

Exclusion of Warranties: The foregoing warranty is the sole warranty offered by Braun Canada. Braun Canada hereby disclaims any implied warranty or merchantability or fitness for any particular purpose. In no event will Braun Canada be responsible for consequential damages resulting from the use of this product.

PRÉCAUTIONS IMPORTANTES

Lors de l'utilisation d'appareils électriques, toujours prendre les mesures de précaution suivantes :

Lire toutes les directives avant d'utiliser cet appareil.

DANGER

Pour réduire les risques de choc électrique, suivre les directives suivantes :

1. Ne pas toucher l'appareil s'il est entré en contact avec de l'eau.
Le débrancher immédiatement.
2. Ne pas utiliser pendant le bain ou la douche lorsque l'appareil est branché sur une prise de courant.
3. Ne pas placer ni ranger ni recharger l'appareil à un endroit d'où il peut tomber ou glisser dans une baignoire ou un lavabo. Ne pas immerger dans l'eau ni aucun autre liquide.
4. Débrancher l'appareil de la prise de courant s'il n'est pas utilisé pendant une période prolongée.
5. Débrancher l'appareil avant le nettoyage.
6. Cet appareil comprend un cordon spécial muni d'un dispositif de sécurité intégré assurant une alimentation très basse tension. Par conséquent, il faut éviter d'échanger ou de manipuler les pièces.

**POUR USAGE DOMESTIQUE
CONSERVER CES DIRECTIVES**

AVERTISSEMENT

Pour réduire les risques de brûlure, d'incendie, de choc électrique ou de blessure, suivre les directives suivantes :

1. Exercer une surveillance attentive lorsque l'appareil est utilisé par ou pour des enfants ou près de ceux-ci.
2. Ne pas utiliser cet appareil à des fins autres que celles indiquées dans ce manuel. Ne pas employer d'accessoires non recommandés par le fabricant.
3. L'appareil ne doit en aucun cas être soumis à des températures inférieures à 0 °C (32 °F) ou supérieures à 40 °C (105 °F) pour plus de quelques heures. S'assurer de sécher entièrement l'appareil après l'emploi. Après l'utilisation, s'assurer que l'appareil et le cordon sont secs en tout temps. Ne pas ranger dans un endroit humide. Pour éviter les dommages, ne pas enrouler le cordon autour de l'appareil. Il est essentiel de vérifier périodiquement l'état du cordon, surtout les extrémités qui entrent dans la fiche.
4. Ne jamais faire fonctionner un appareil dont la fiche ou le cordon est abîmé, qui n'est pas en bon état de fonctionnement, est tombé, a été endommagé ou mis en contact avec de l'eau. Retourner l'appareil à un centre de service pour inspection et réparation.
5. Ne pas laisser le cordon entrer en contact avec des surfaces chaudes.
6. Ne jamais laisser tomber ni insérer d'objets dans les orifices de l'appareil.
7. Ne pas utiliser à l'extérieur, dans un endroit où des produits en aérosol (vaporisateurs) sont utilisés ni là où l'on administre de l'oxygène.
8. Ne pas utiliser un appareil dont la grille est endommagée ou brisée ; cela pourrait entraîner des blessures graves au visage.
9. Toujours relier la fiche à l'appareil avant de brancher sur la prise de courant. Pour débrancher l'appareil, placer tous les interrupteurs à « arrêt », puis retirer la fiche de la prise.

Activator (rasoir et poste Clean&Charge) est un système doté de processeurs électroniques à la fine pointe de la technologie. Il assure une précision et un confort sans précédent, ainsi que l'entretien optimal du rasoir :

- Le système s'adapte automatiquement à toute tension partout dans le monde.
- Le système reconnaît le moment où un nettoyage du rasoir est requis, et identifie automatiquement lequel des trois programmes de nettoyage est approprié.
- Lorsque le rasoir est branché sur une prise de courant, le système assure automatiquement la recharge et la décharge de façon à optimiser la capacité des piles et la durée de vie utile du rasoir.
- Le système assure la lubrification des pièces de coupe du rasoir.
- Le système indique le moment où il faut remplacer la grille et le bloc de coupe du rasoir.

Important

Afin d'éviter toute fuite de liquide nettoyant, placer le poste Clean&Charge sur une surface plane et stable. Ne pas incliner, déplacer brusquement ni transporter le poste de quelque façon que ce soit si une cartouche de nettoyage est installée.

Ne pas ranger le poste dans une armoire à miroir ou sur un radiateur, ni le placer sur une surface polie ou laquée. Ne pas exposer à la lumière directe du soleil. Le poste contient un liquide hautement inflammable. Tenir loin des sources d'inflammation.

Ne pas fumer.

Garder hors de la portée des enfants.

Ne pas recharger la cartouche.

N'utiliser qu'une cartouche de rechange fabriquée par Braun.

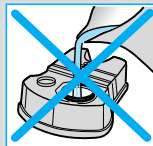
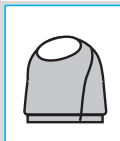

Description

1. Cordon spécial
2. Bouton « start cleaning » (début du nettoyage)
3. Broches de connexion poste-rasoir
4. Bouton d'ouverture du poste pour changer la cartouche
5. Afficheur des programmes de nettoyage
6. Indicateur d'état du liquide nettoyant
7. Prise du poste
8. Cartouche de nettoyage
9. Capot de protection de la grille du rasoir
10. Grille du rasoir
11. Bloc de coupe
12. Boutons de déclenchement de la grille
13. Tondeuse pour poils longs
14. Broches de connexion rasoir-poste (au dos du rasoir)
15. Interrupteur
16. Afficheur du rasoir
17. Touche Info
18. Témoin
19. Prise du rasoir

Avant le rasage

Il est possible de commencer immédiatement le rasage (si le rasoir est chargé, voir la section « Afficheur du rasoir »). Toutefois, nous recommandons de suivre les directives suivantes :

- À l'aide du cordon spécial (1), brancher le poste Clean&Charge (7) sur une prise de courant.
- Appuyer sur le bouton d'ouverture du poste (4) pour ouvrir le boîtier.
- Tenir la cartouche de nettoyage (8) à plat sur une surface plane et stable (par exemple une table).
- Retirer délicatement le couvercle de la cartouche.
- Glisser la cartouche le plus loin possible dans la base du poste.
- Fermer lentement le boîtier en appuyant jusqu'à ce qu'il s'enclenche.

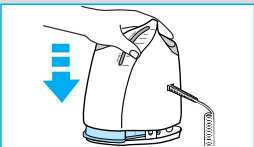
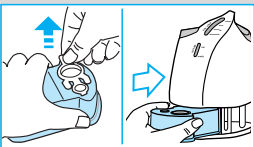
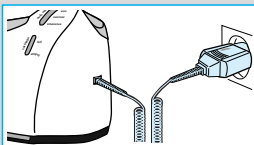

L'indicateur d'état du liquide nettoyant (6) indique la quantité de liquide nettoyant dans la cartouche :

- a) Quantité de solution de nettoyage suffisante
- b) Jusqu'à sept nettoyages restants
- c) Nouvelle cartouche requise

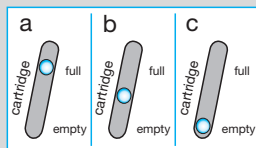

S'assurer de retirer le capot de protection de la grille du rasoir (9). Enfoncer la tête du rasoir dans le poste (les broches au dos du rasoir [14] correspondent à celles du poste [3]). S'il y a lieu, le système rechargera le rasoir. De plus, l'état de nettoyage sera automatiquement analysé et l'une des quatre diodes de l'afficheur des programmes de nettoyage (5) s'allumera :

- a) Le rasoir est propre
- b) Eco(nomique), c.-à-d. un bref nettoyage est requis
- c) Nettoyage normal requis
- d) Nettoyage intensif requis

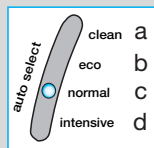
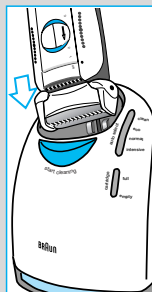

Si le système sélectionne l'un des trois programmes de nettoyage, il faut enfoncer le bouton « start cleaning » (début du nettoyage) (2) pour le faire fonctionner. Ce mécanisme fixe le rasoir au poste et active le processus de nettoyage.

Nous recommandons un nettoyage après chaque rasage.

Au cours du processus de nettoyage, le témoin du programme de nettoyage sélectionné clignote. Chaque nettoyage comprend plusieurs cycles (au cours desquels le liquide nettoyant s'écoule dans la tête du rasoir) et une période de séchage à la chaleur. Le nettoyage complet dure de 33 à 50 minutes.

Le processus de nettoyage Clean&Charge ne doit pas être interrompu. Durant le séchage du rasoir, les pièces métalliques peuvent être chaudes. De plus, le retrait prématuré du rasoir, particulièrement s'il n'est pas encore sec, risque d'altérer le système électronique.

Au terme du programme, le témoin bleu « clean » (propre) s'allume. Dégager le rasoir en appuyant sur le bouton « start cleaning » (début du nettoyage). Le rasoir est désormais propre, chargé et prêt à l'utilisation.

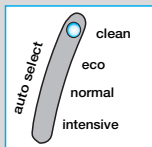
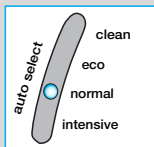
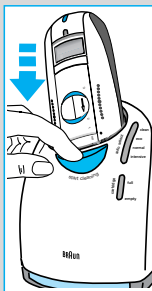

Rasage

Si le rasoir est fixé au poste Clean&Charge, appuyer sur le bouton « start cleaning » (début du nettoyage) (2) pour le dégager et le retirer.

Positions de l'interrupteur

0 = arrêt (l'interrupteur est verrouillé)

Appuyer et pousser l'interrupteur vers le haut pour mettre le rasoir en marche :

- 1 = Rasage à l'aide de la tête pivotante (la tête pivotante suit automatiquement tous les contours du visage).
- 2 = Rasage à l'aide de la tête pivotante maintenue à un angle (pour permettre de raser les endroits difficiles d'accès, par exemple en dessous du nez).
- 3 = Activation de la tondeuse pour poils longs (pour tailler les favoris, la moustache et la barbe).

Conseils pour un rasage parfait

- Se raser avant de laver son visage ou de prendre une douche, car la peau tend à enfler après la toilette.
- Plus la peau est sèche, plus le rasage est précis.
- Tenir le rasoir à angle droit (90°) par rapport à la peau. Étirer la peau et raser dans le sens opposé à la repousse.
- Pour un rasage optimal, remplacer la grille et le bloc de coupe lorsque l'afficheur du rasoir l'indique, tous les 18 mois ou lorsque les pièces sont usées.

Rasage avec cordon

Si le rasoir est entièrement déchargé (voir la section « Afficheur du rasoir ») et que le temps manque pour le recharger dans le poste Clean&Charge, se raser en branchant le rasoir sur une prise de courant à l'aide du cordon spécial.

Après le rasage

Nettoyage automatique

Après chaque rasage, remettre le rasoir sur le poste Clean&Charge et suivre les directives décrites dans la section « Avant le rasage » ci-dessus. Le système répond alors à tous les besoins en matière de charge et de nettoyage. Utilisée tous les jours, la cartouche de nettoyage devrait suffire pour environ 30 cycles de nettoyage.

La cartouche de solution de nettoyage hygiénique contient de l'alcool qui, dès l'ouverture, s'évapore naturellement et lentement dans l'air environnant. Toutes les cartouches non utilisées quotidiennement devraient être remplacées après environ huit semaines.

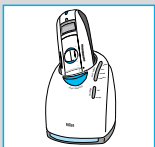
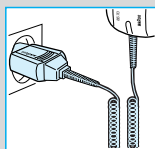
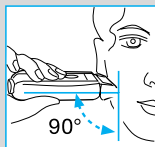
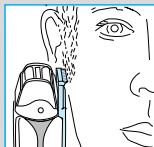
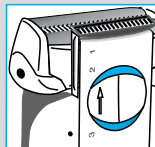
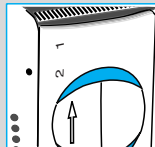
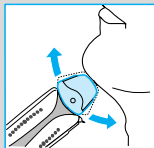
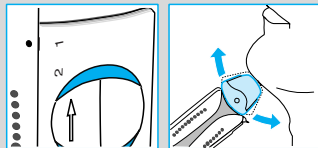

Nettoyage rapide

Appuyer sur les boutons de déclenchement de la grille (12) pour soulever la grille du rasoir (ne pas l'enlever complètement). Mettre le rasoir sous tension pendant environ cinq à dix secondes pour faire sortir les poils.

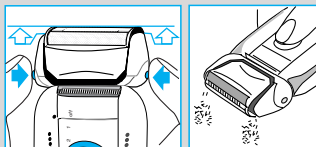

Nettoyage manuel complet

Le nettoyage manuel est recommandé seulement si le poste Clean&Charge n'est pas accessible, par exemple en voyage. Ne jamais utiliser de l'eau pour nettoyer le rasoir. Enlever la grille du rasoir et la tapoter sur une surface plane. À l'aide de la brosse, nettoyer le bloc de coupe et l'intérieur de la tête pivotante. Si le poste Clean&Charge n'est pas utilisé durant une période prolongée, appliquer une goutte d'huile à machine légère sur la grille du rasoir.

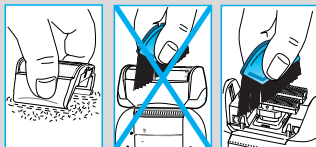

Remplacement de la cartouche

Après avoir appuyé sur le bouton d'ouverture (4) pour ouvrir le boîtier, attendre quelques secondes avant d'enlever la cartouche usée.

Avant de jeter la cartouche usée, s'assurer de fermer les ouvertures à l'aide du couvercle de la cartouche neuve, car la cartouche usée contient de la solution de nettoyage contaminée.

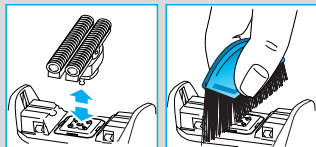

Nettoyage du boîtier du rasoir et de Clean&Charge

Nettoyer de temps à autre le boîtier du rasoir et du poste Clean&Charge à l'aide d'un chiffon humide en prêtant une attention particulière à l'ouverture du poste, là où le rasoir est appuyé.

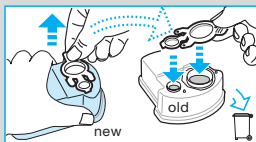

Afficheur du rasoir

1. Témoin : Le rasoir est branché sur une prise de courant.
2. Le rasoir est en cours de charge / durée de charge restante.
3. Autovérification / le rasoir est chargé à pleine capacité (une charge complète procure jusqu'à 50 minutes de rasage sans cordon selon la longueur de la barbe).

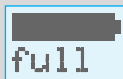
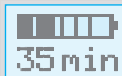

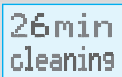

foil+cutter Part No.8000



intensive clean needed

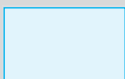

4. Temps de rasage restant / Le rasoir doit être chargé.
5. Temps de nettoyage restant.
6. Remplacer la grille de rasage et le bloc de coupe. Pour faciliter l'obtention d'une nouvelle grille de rasage et d'un nouveau bloc de coupe auprès du distributeur ou à un centre de service après-vente Braun, l'afficheur porte le numéro de pièce 8000. Pour réactiver l'afficheur, appuyer sur la touche Info (17). La grille et le bloc de coupe du rasoir sont des pièces de précision qui s'usent à la longue. Nous recommandons de suivre les indications de l'afficheur, c.-à-d. de remplacer la grille et le bloc de coupe tous les 18 mois.
7. Le système active le processus d'entretien automatique des piles (il décharge entièrement les piles, puis il les recharge à pleine capacité).
8. La température ambiante ne convient pas à la recharge. Laisser le rasoir à la température de la pièce pendant quelque temps pour assurer des conditions de recharge optimales. La gamme idéale de températures ambiantes pour la recharge est de 15 °C à 35 °C / 60 °F à 95 °F.
9. Nettoyage intensif requis – remettre dans le poste Clean&Charge dès que possible. Pour réactiver l'afficheur, appuyer sur la touche Info (17).
10. Touche Info, appuyer une fois : durée du dernier rasage.
Appuyer de nouveau : nombre total de rasages (ne peut être réactivé). Appuyer de nouveau : numéro de pièce clé de la grille et du bloc de coupe du rasoir. Tenir la touche enfoncée pendant trois secondes : démonstration de l'afficheur.
11. Absence d'affichage – le rasoir est entièrement déchargé.

Accessoires

Offerts chez les distributeurs et aux centres de service après-vente Braun :

- **Grille et bloc de coupe du rasoir** no 8000
- **Cartouche de nettoyage Clean&Charge** CCR

Avis environnemental

Cet appareil est muni de piles à l'hydrure de nickel. Ces piles ne contiennent aucun métal lourd nuisible. Cependant, pour les besoins du recyclage des matières premières, ne pas jeter l'appareil dans les ordures ménagères lorsqu'il n'est plus utilisable, mais le retourner à un centre de service après-vente Braun ou à un centre de collecte approprié.

La cartouche peut être jetée dans les ordures ordinaires.

Sous réserve de modifications sans préavis.

Spécifications électriques imprimées sur le cordon spécial.



POUR LE CANADA SEULEMENT

Garantie restreinte de deux ans (grille et bloc de coupe exclus)

Advenant un défaut de fonctionnement d'un rasoir Braun survenant au cours de la période de deux ans suivant la date d'achat, en raison d'un vice de matière ou de fabrication, et pourvu que le consommateur retourne l'appareil à un centre de service après-vente agréé, Braun Canada se réserve le choix de le réparer ou de le remplacer, sans aucuns frais supplémentaires pour le consommateur.

La présente garantie ne couvre pas tout produit endommagé par une chute, une modification, l'utilisation d'un courant inapproprié, un entretien ou des tentatives d'entretien par des centres de service après-vente non agréés, un usage impropre ou abusif, ***des anomalies dans la grille de rasage ou par l'usure normale des pièces de la tondeuse.***

Exclusion des garanties : La présente garantie est la seule garantie offerte par Braun Canada. Par la présente, Braun Canada rejette toute garantie implicite à l'égard de la qualité marchande ou de l'aptitude à des fins particulières. En aucun cas Braun ne sera tenue responsable des dommages indirects résultant de l'utilisation de ce produit.

PRECAUCIONES IMPORTANTES DE SEGURIDAD

Cuando utilice productos eléctricos, deben seguirse siempre ciertas precauciones de seguridad, incluyendo las siguientes:

Lea cuidadosamente las instrucciones antes de usar este aparato.

PELIGRO

Para reducir el riesgo de una descarga eléctrica:

1. No tome el aparato si éste se ha caído al agua. Desconéctelo inmediatamente.
2. Cuando la afeitadora esté conectada a la red eléctrica, no utilizarla mientras se esté bañando o duchando.
3. No coloque o guarde el aparato en algún lugar de donde pueda caerse al lavabo o a la tina. No lo coloque en el agua u otro líquido, ni lo deje caer en ellos.
4. Cuando no lo utilice por un largo período de tiempo, desconecte el producto del toma corriente.
5. Desconecte el aparato antes de limpiarlo.
6. Este aparato está provisto de un cable especial de conexión a red integrado con un suministro eléctrico de bajo voltaje extra seguro. Por lo tanto, usted no debe intercambiar o manipular ninguna pieza del mismo.

PARA USO DOMESTICO CONSERVE ESTAS INSTRUCCIONES

ADVERTENCIA

Para reducir el riesgo de quemaduras, descarga eléctrica, fuego o lesiones personales:

1. Se debe supervisar detenidamente el uso de este aparato cuando sea empleado por niños o cerca de ellos.
2. Este aparato debe ser utilizado solo y únicamente para los fines descritos en este manual. No utilice accesorios que no hayan sido recomendados por el fabricante.
3. El aparato no deber ser expuesto durante largos períodos de tiempo (máximo algunas pocas horas), a temperaturas inferiores a 0 °C ni superiores a + 40 °C. Asegúrese de que la afeitadora este seca luego de cada uso. Después del uso, asegúrese que tanto el aparato como el cables, permanezcan siempre secos. No lo guarde en ambientes húmedos. Para evitar daños, no enrolle el cable alrededor del aparato. Es importante controlar periódicamente daños en el cable, particularmente en los extremos donde entra la clavija.
4. Nunca use este aparato si el cable ha sufrido algún daño, si no esta funcionando adecuadamente, si el aparato esta dañado o lo ha dejado caer, o si lo ha sumergido en agua. Lleve su aparato a cualquier Centro de Servicio Braun para su revisión y reparación.
5. Mantenga el cable lejos de superficies calientes.
6. Nunca inserte ningún tipo de objeto en las ranuras del aparato.
7. No usar al aire libre u operar cuando se estén usando productos en aerosol o cuando se administra oxígeno.
8. No use este aparato si se ha dañado o roto la lámina, pues puede sufrir graves lesiones en la cara.
9. Conecte siempre primero el cable al aparato y después la clavija al enchufe. Para desconectarlo apague el aparato y luego desenchufe la clavija.

Su Activator (máquina de afeitar con unidad Clean&Charge) es un sistema equipado con procesadores electrónicos altamente avanzados.

Asegura proximidad y comodidad sin igual para usted y un cuidado óptimo para su máquina de afeitar:

- El sistema se adapta automáticamente a cualquier voltaje universal.
- El sistema reconoce cuando la máquina de afeitar requiere limpieza, y automáticamente reconoce cuál de los tres programas de limpieza es el apropiado.
- Mientras que la máquina de afeitar esté conectada al enchufe eléctrico, el sistema se encarga automáticamente de la carga y descarga, de tal forma que optimiza la capacidad y vida de la batería.
- El sistema se encarga de la lubricación de las piezas cortantes de la máquina de afeitar.
- El sistema indica el momento adecuado para reemplazar la lámina y el bloque de cuchillas.

Importante

Para evitar la fuga del líquido de limpieza, coloque la unidad Clean&Charge en una superficie plana y estable.

No incline, mueva repentinamente o transporte la unidad de ninguna forma si el cartucho de limpieza está instalado.

No coloque la unidad en una caja de vidrio o superficies pulidas, ni la almacene sobre radiadores.

No lo exponga a la luz directa del sol.

La unidad contiene líquido altamente inflamable.

Manténgalo alejado de fuentes de ignición.

No fume cerca del aparato.

Manténgalo fuera del alcance de los niños.

No rellene el cartucho.

Únicamente utilice cartuchos de repuesto Braun.

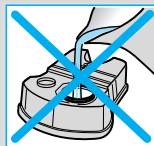
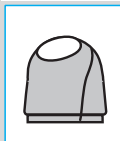

Descripción

1. Cable especial de conexión a red
2. Botón de «inicio de la limpieza»
3. Contactos de la unidad a la máquina de afeitarse
4. Botón liberador de la unidad para el cambio de cartucho
5. Pantalla digital para programas de limpieza
6. Pantalla digital para el status del líquido de limpieza
7. Conexión de la máquina de afeitarse
8. Cartucho de limpieza
9. Protector de lámina
10. Lámina
11. Bloque de cuchillas
12. Botones de extracción de lámina
13. Cortapatillas
14. Contacto de la máquina de afeitarse a la unidad (parte trasera de la máquina)
15. Interruptor
16. Pantalla digital de la máquina de afeitarse
17. Tecla de información
18. Luz piloto
19. Conexión de la máquina de afeitarse

Antes de afeitarse

Si usted lo desea, puede comenzar a afeitarse inmediatamente (si la máquina de afeitarse está cargada). Sin embargo, le recomendamos seguir el siguiente procedimiento:

- Utilice el cable especial de conexión a red (1) y conecte la unidad Clean&Charge (7) al enchufe eléctrico.
- Pulse el botón liberador de la unidad (4) para abrir la cubierta.
- Mantenga el cartucho de limpieza (8) en una superficie plana y estable (por ejemplo, en una mesa).
- Desprenda cuidadosamente la tapa del cartucho.
- Deslice el cartucho dentro de la base de la unidad hasta que tope.
- Cierre lentamente la cubierta empujándola hacia abajo hasta que tope.

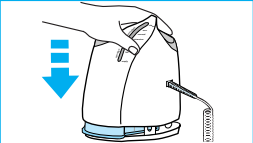
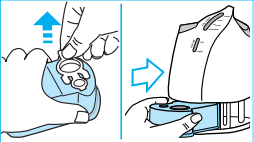
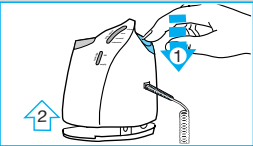
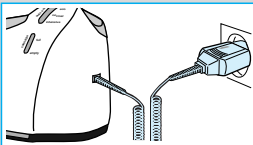

La pantalla del líquido de limpieza (6) mostrará la cantidad de líquido restante en el cartucho:

- Solución de limpieza suficiente disponible
- Hasta 7 limpiezas restantes
- Cartucho nuevo requerido

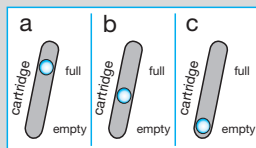

Cerciórese de que la tapa protectora de la lámina (9) sea removida de la máquina de afeitarse. Inserte la cabeza de la máquina de afeitarse en la unidad (los contactos de la parte posterior de la máquina (14) corresponderán a los contactos de la unidad (3)). Si es necesario, el sistema cargará la máquina de afeitarse.

También, se analizará automáticamente el status de limpieza y uno de los cuatro diodos del programa de limpieza (5) se encenderá.

- La máquina de afeitarse está limpia
- Económico, es decir, se requiere una limpieza rápida
- Limpieza normal requerida
- Limpieza intensiva requerida

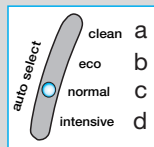
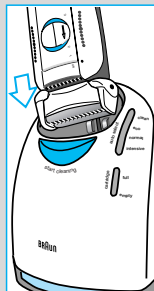

Si el sistema ha seleccionado uno de los tres programas de limpieza, el proceso no comenzará hasta que presione el botón de «inicio de la limpieza» (2). Esto asegura la máquina de afeitarse en la unidad e inicia el proceso de limpieza.

Recomendamos la limpieza después de cada afeitado.

Mientras la limpieza está en marcha, destellará la luz respectiva del programa de limpieza. Cada programa consiste en varios ciclos (en donde el líquido de limpieza corre a través del cabezal) y en periodos de secado al calor. El tiempo total de limpieza es de 33 a 50 minutos.

Los procesos de limpieza en el Clean&Charge no deben ser interrumpidos. Mientras que la máquina de afeitarse se está secando, las piezas de metal pueden calentarse. También si la máquina de afeitarse se saca prematuramente y no está seca, su programación electrónica puede dañarse.

Quando el programa termine, la luz azul de limpieza se encenderá. Usted podrá liberar la máquina de afeitarse presionando el botón de «inicio de la limpieza». Ahora su máquina de afeitarse está limpia, cargada y lista para usarse.

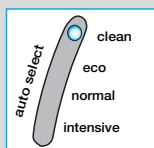
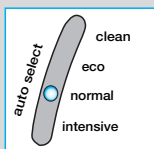
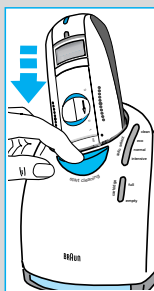

Afeitado

Si la máquina de afeitarse se encuentra en la unidad Clean&Charge, pulse el botón de «inicio de la limpieza» (2) para liberar y sacar la máquina de afeitarse.

Posiciones del interruptor

0 = Apagado (el interruptor está apagado)

Presione y mueva hacia arriba el interruptor para poner en marcha la máquina de afeitarse.

1 = Afeitado con el cabezal pivotante

(el sistema de afeitado con el cabezal pivotante se ajusta automáticamente a todos los contornos de la cara).

2 = Afeitado con el cabezal pivotante fijo en un ángulo determinado (permite un mejor afeitado en áreas difíciles como debajo de la nariz).

3 = Activa el cortapatillas (para recortar patillas, bigote y barba).

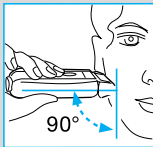
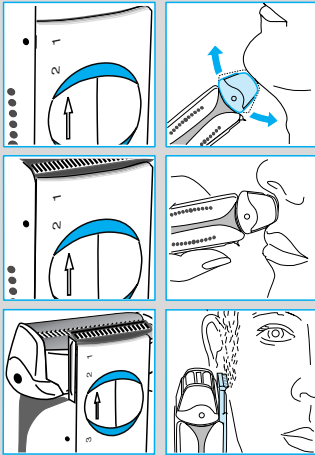

Recomendaciones para un afeitado perfecto

- Aféitese antes de lavarse la cara o bañarse, ya que la piel tiende a hincharse ligeramente después de lavarse.
- Entre más seca esté la piel, serán mejores los resultados del afeitado.
- Mantenga la máquina de afeitarse en ángulo recto con la piel (90°). Estire la piel y afeite en dirección contraria al crecimiento de la barba.
- Para asegurar un óptimo afeitado, reemplace la lámina y el bloque de cuchillas cuando lo indique la pantalla digital, cada 18 meses o cuando se hayan deteriorado.

Afeitado con cable

Si la máquina de afeitarse está completamente descargada (vea la sección de «Pantalla digital de la máquina de afeitarse») y usted no tiene tiempo para recargarla en la unidad Clean&Charge, puede afeitarse con la máquina de afeitarse conectada al enchufe eléctrico a través del cable especial de conexión a red.

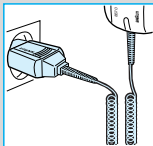

Después de afeitar

Limpieza automática

Después de cada afeitado, devuelva la máquina de afeitar a la unidad Clean&Charge y proceda según lo descrito en la sección «Antes de afeitar». La unidad se encarga de todas las necesidades de carga y limpieza. Con el uso diario, el cartucho de limpieza debe ser suficiente para 30 ciclos de limpieza.

La solución higiénica del cartucho de limpieza contiene alcohol, el cual una vez abierto, se evaporará lentamente en el aire. Si cada cartucho no se usa diariamente, se deberá sustituir después de aproximadamente 8 semanas.

Limpieza rápida

Presione los botones liberadores de la lámina (12) para levantar la lámina (no la remueva totalmente). Encienda la máquina de afeitar aproximadamente de 5 a 10 segundos para que los vellos caigan.

Limpieza manual a profundidad

Se recomienda la limpieza manual solamente cuando la unidad de Clean&Charge no esté disponible, por ejemplo al viajar. Nunca utilice agua para limpiar la máquina de afeitar.

Extraiga la lámina y golpee suavemente en una superficie lisa. Limpie cuidadosamente el bloque de cuchillas y la zona interna del cabezal basculante con el cepillo. Si usted no utiliza la unidad Clean&Charge por un período de tiempo más largo, debe aplicar una gota de aceite de máquina sobre la lámina.

Reemplazando el cartucho

Después de haber presionado el botón para abrir la cubierta (4), espere por unos segundos antes de remover el cartucho usado.

Antes de desechar el cartucho usado, asegúrese de cerrar las aberturas utilizando la tapa del cartucho nuevo, ya que el cartucho usado contiene líquido de limpieza contaminado.

Limpieza de la cubierta de la máquina de afeitar y la unidad Clean&Charge

Limpie la cubierta de la máquina de afeitar y la unidad Clean&Charge frecuentemente utilizando un paño húmedo, prestando un cuidado especial a la abertura de la unidad en donde la máquina de afeitar se apoya.

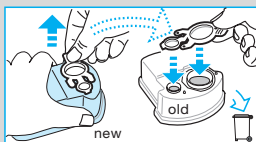
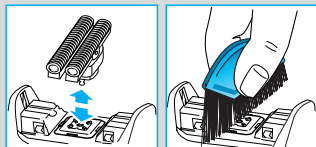
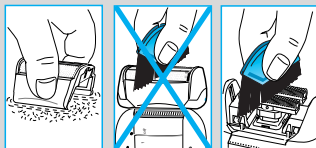
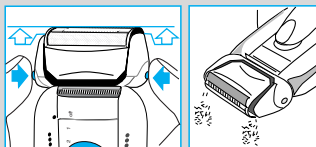
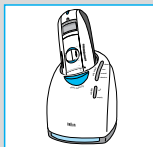

Pantalla digital de la máquina de afeitar

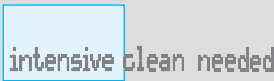
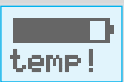
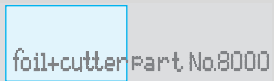
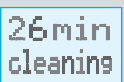
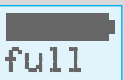
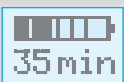

1. Luz piloto: la máquina de afeitar está conectada al enchufe eléctrico.
2. La máquina de afeitar se está cargando / Tiempo de carga restante.
3. Auto prueba / La máquina de afeitar está completamente cargada (una carga completa le permitirá aproximadamente 50 minutos de afeitado sin cable, en función del crecimiento de su barba).
4. Tiempo de carga restante / La máquina de afeitar debe cargarse.
5. Tiempo restante en el proceso de limpieza.
6. Sustituya la lámina y el bloque de cuchillas. Para ayudarlo a obtener una nueva lámina y un bloque de cuchillas con su distribuidor o Centro de Servicio Braun, la pantalla digital muestra la pieza No. 8000. Para reajustar la pantalla digital, pulse la tecla de información (17). La lámina y el bloque de cuchillas son piezas que con el tiempo pueden desgastarse. Recomendamos seguir las instrucciones de la pantalla, es decir, sustituya la lámina y el bloque de cuchillas cada 18 meses.
7. El sistema ha iniciado el mantenimiento automático de la batería (está descargando y después recargando completamente las baterías).
8. La temperatura ambiente no es adecuada para cargar. Permita que la máquina de afeitar permanezca por cierto tiempo a temperatura del cuarto para óptimas condiciones de carga.
Rango de temperatura ambiente ideal para el proceso de carga es: 60 a 95 °F / 15 a 35 °C.
9. Limpieza intensiva: devuelva el aparato a la unidad Clean&Charge tan rápido como sea posible. Para reajustar la pantalla, pulse la tecla de información (17).

10. Pulse una vez la tecla de información: para visualizar la duración del último afeitado.
Pulse otra vez: para visualizar el número total de afeitados (no puede ser reajustado).
Pulse otra vez: para visualizar el número de cambio de la lámina y la cuchilla.
Mantenga la tecla presionada durante 3 segundos: para llevar a cabo una demostración.
11. Pantalla en blanco: la máquina de afeitado está totalmente descargada.

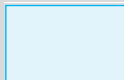

Accesorios

Disponibles con tu distribuidor o en Centros de Servicio Braun:

- **Lámina y bloque de cuchillas** No. 8000
- **Cartucho de limpieza Clean&Charge** CCR

Aviso ambiental

Este aparato está provisto de baterías recargables de hidruro de níquel. No contienen ningún material metálico dañino. Sin embargo, con el fin de reciclar las materias primas, por favor no deseches las baterías en los desperdicios normales al final de su vida útil. Depositelas en cualquier Centro de Servicio Braun o lugares especialmente destinados para ello.

El cartucho puede ser desechado en los desperdicios normales.

Sujeto a cambio sin previo aviso.

Especificaciones técnicas:

Consumo: 7 W

Alimentación a través de conexión a red:

100-240 V/50-60 Hz (se adapta automáticamente)

Voltaje de la afeitadora: 12 V

Importado y/o distribuido por:

Gillette Manufactura, S.A. de C.V. /

Gillette Distribuidora, S.A. de C.V.

Atomo No. 03

Parque Industrial Naucalpan

Naucalpan de Juarez

Estado de México

C.P. 53370

R.F.C. GMA 940301 MV7 /

R.F.C. GDI 930 706 NZ1



SÓLO PARA MEXICO

2 años de garantía limitada

Braun de México garantiza que este producto está libre de cualquier defecto de fabricación o mano de obra por un período de un año a partir de la fecha de compra. Si llegara a mostrar algún defecto, Braun de México, salvo propia opinión, reparará o reemplazará el aparato sin cargo alguno.

1. Comuníquese con nuestro Centro de Atención al Consumidor:
01-800-508-5800 o devuelva el aparato por correo (gastos de envío y seguro pagados) indicando las razones de la devolución a:
Departamento de Servicio, Gillette Distribuidora, S.A. de C.V.
Atomo No. 03, Parque Industrial Naucalpan,
53370 Naucalpan de Juárez, Estado de México.
2. Adjunte nota de compra fechada.

Esta garantía no ampara defectos ocasionados por: accidente, falta de uso, abuso, falta de aseo, agua, pizotones, mal uso, intervención de centros de servicio no autorizados o falta de mantenimiento.

TODAS LAS GARANTIAS IMPLICITAS INCLUYENDO CUALQUIER GARANTIA IMPLICITA COMERCIALIZABLE O ADECUACION PARA CUALQUIER PROPOSITO PARTICULAR ESTAN LIMITADAS A UNA DURACION DE 2 AÑOS A PARTIR DE LA FECHA DE COMPRA. DE NINGUNA MANERA BRAUN DE MEXICO SERA RESPONSABLE POR DAÑOS INDIRECTOS QUE RESULTEN DEL USO DE ESTE PRODUCTO.